

Magic Guard DVR Модель 1



4 канальный видео регистратор

▶ Введение к видео регистратору-----	2
▶ Передняя панель-----	3
▶ Задняя панель-----	4
▶ Установка DVR:Видео выходы – коммутация-----	5
▶ Установка DVR:Видео входы - коммутация-----	5
▶ Установка DVR:Подключение датчиков-----	6
▶ Установка DVR:Подключение сигнализации-----	7
▶ Включение-----	8
▶ Экранное меню-----	9
▶ Работа с регистратором:Основное меню-----	10
▶ Работа с регистратором:Выбор камеры-----	10
▶ Работа с регистратором:Выбор записи-----	11
▶ Работа с регистратором:Режим записи-----	11
▶ Работа с регистратором:Скорость записи-----	12
▶ Работа с регистратором:Качество видео-----	13
▶ Работа с регистратором:Запись по расписанию-----	14
▶ Работа с регистратором:Изменение пароля-----	15
▶ Работа с регистратором:Установка времени-----	16
▶ Работа с регистратором:Формат даты-----	16
▶ Работа с регистратором:Время задержки-----	17
▶ Работа с регистратором:Настройка накопителя-----	17
▶ Работа с регистратором:Настройка датчиков-----	18
▶ Работа с регистратором:Определение движения-----	19
▶ Работа с регистратором:Воспроизведение-----	20
▶ Приложение I Сертификация-----	21
▶ Приложение II Таблица -----	22

Введение к видео-регистратору Magic Guard DVR Модель 1.

Magic Guard DVR Модель 1 используется для записи/отображения видео-поточков, подаваемых с 4-х внешних видеокамер. В этом устройстве применена технология сжатия цифрового изображения, подаваемого с видеокамер для последующей записи его на используемый накопитель.

В «Руководстве Пользователя» описана процедура подключения видео-регистратора, установка накопителя в устройство и навыки работы с данным устройством.

Передняя панель

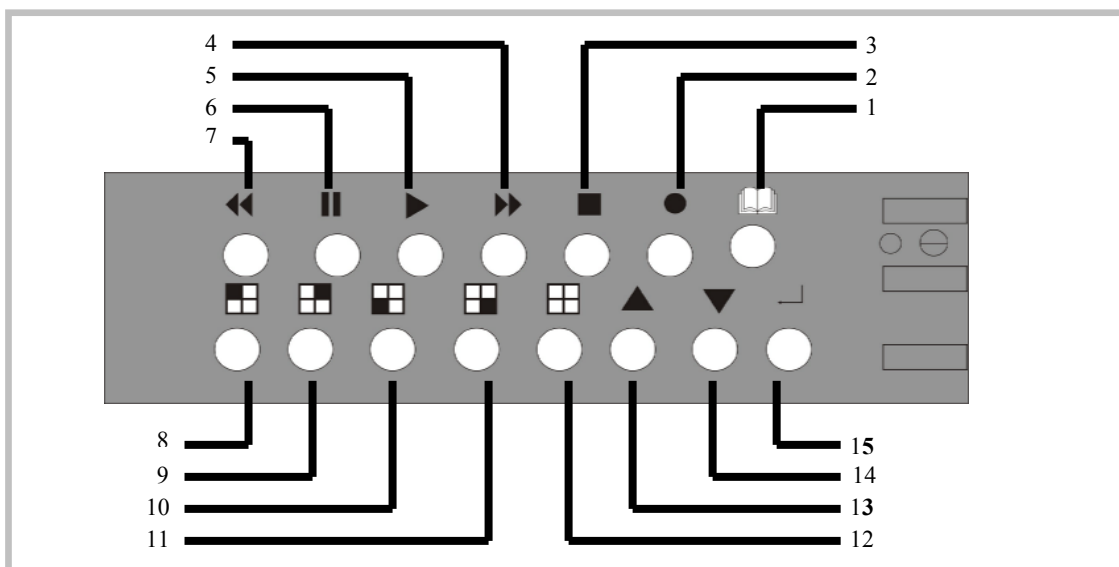

1. Кнопка (Меню): нажмите на нее для отображения на экране Главного меню устройства.
2. (Кнопка записи): нажмите на нее, чтобы начать запись.
3. (Кнопка остановки записи/воспроизведения): нажмите на нее, чтобы остановить запись/воспроизведение (требуется ввести пароль, чтобы прервать запись; пароль по-умолчанию - 111111)
4. (Кнопка перемотки вперед): нажмите на нее, чтобы ускорить воспроизведение.
5. (Кнопка воспроизведения): нажмите на кнопку, чтобы начать воспроизведение.
6. (Кнопка Паузы): нажмите на кнопку для включения режима паузы.
7. (Кнопка перемотки назад): нажмите на нее, чтобы запустить воспроизведение назад.
8. Канал 1: нажмите на кнопку для включения канала 1
9. Канал 2: нажмите на кнопку для включения канала 2
10. Канал 3: нажмите на кнопку для включения канала 3
11. Канал 4: нажмите на кнопку для включения канала 4
12. Кнопка отображения дисплея: нажмите на нее, чтобы выбрать между режимами квадратора или полного экрана.
- 13, 14. Кнопки навигации по меню.
15. Кнопка выбора. Нажмите на эту кнопку, чтобы подтвердить выбор.

Задняя панель

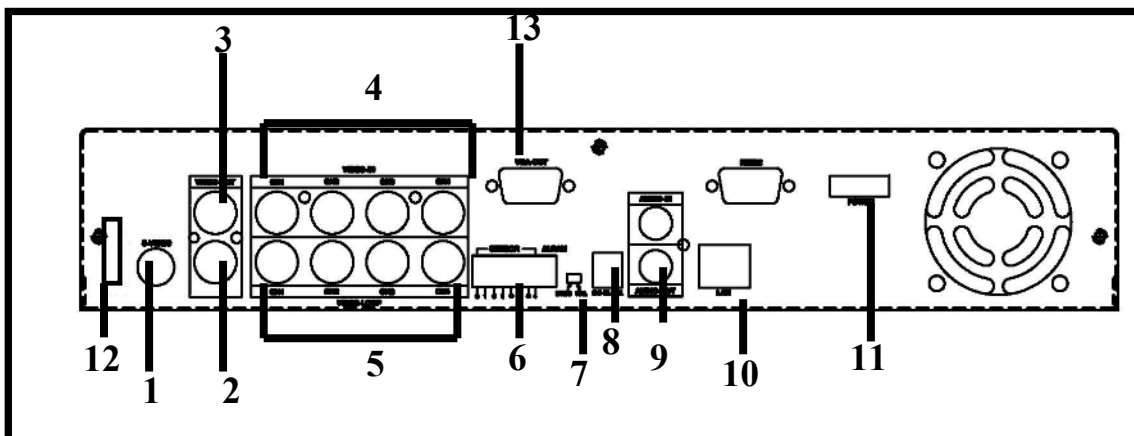

1. Выход S-Video.
2. Выход видео.
3. Монитор: второй выход видео.
4. Вход видео.
5. Сквозной выход видео (4 канала для моделей 2 и 3).
6. Вход для датчиков/выход сигнализации: 4 входа и 1 выход.
7. Переключатель NTSC/PAL.
8. Вход питания DC (12 Вольт).
9. Аудио вход/выход (Модели 2 и 3).
10. СЕТЬ(RJ45) (Модели 2 и 3).
11. Включение питания.
12. Подключение к ПК через интерфейс USB (Модель 2).
13. Выход VGA (только у Модели 3).

Установка DVR

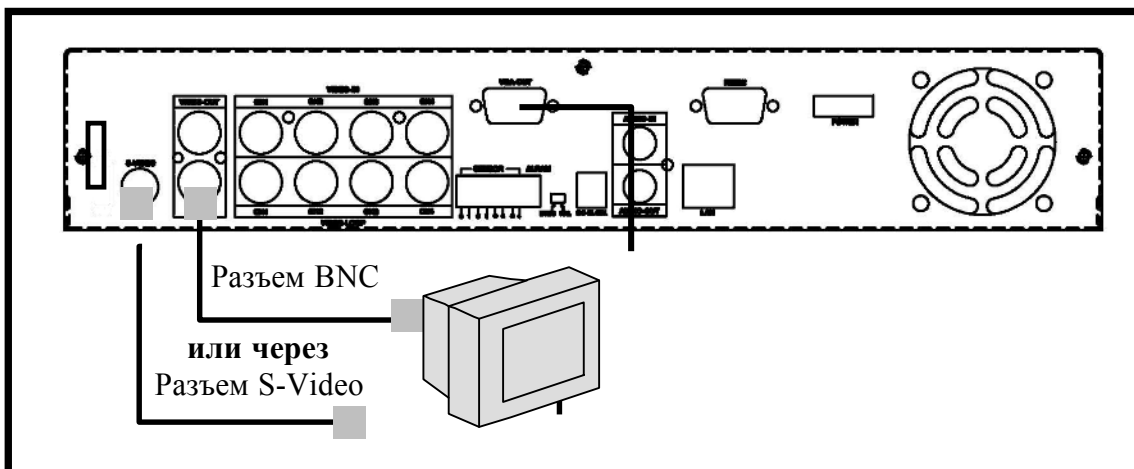

1. Подключение ТВ или монитора, ЖК монитора.

Подключите ТВ (монитор) или ЖК панель к видео выходам устройства. Устройство имеет 1 выход S-Video и 2 выхода BNC. На рисунке показаны варианты подключения.

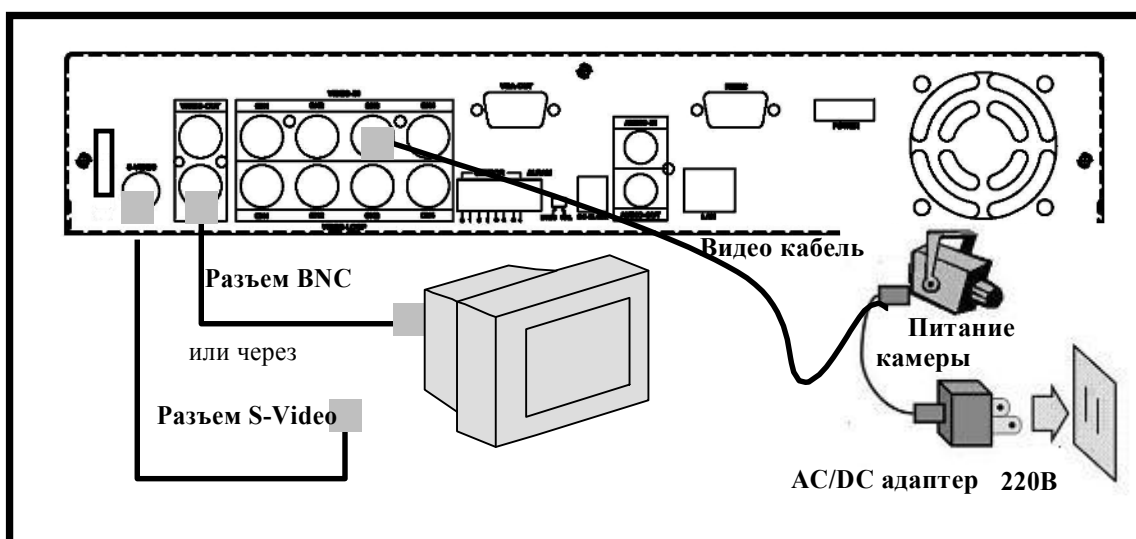

2. Подключение источника видео (Видеокамеры).

Подключите камеру к устройству, как показано на рисунке. Данное устройство имеет 4 разъема BNC.

Как подключить камеру:

- I. Подключите видеокабель между камерой и устройством.
- II. Подключите камеру к блоку питания. Блок питания подключите к электрической розетке, как показано на рисунке выше.

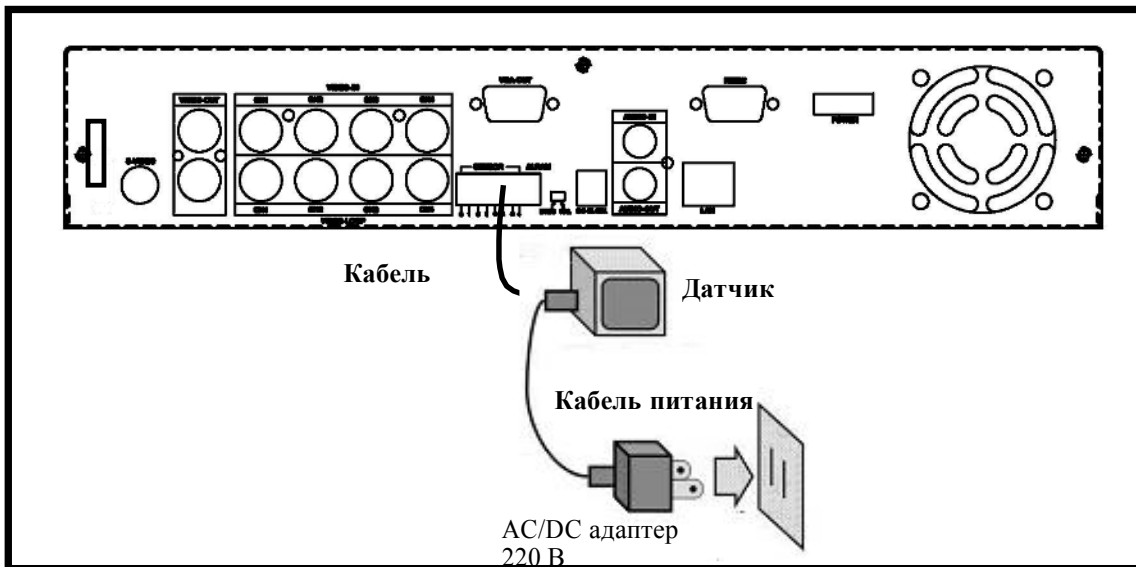

3. Подключение датчиков.

Устройство позволяет подключить 4 внешних датчика для 4 каналов.
Схема подключения датчиков приведена ниже.

- I. Подключите кабель между датчиком и устройством. Терминал для подключения датчиков находится на задней панели устройства.
- II. Подключите блок питания адаптера к датчику.

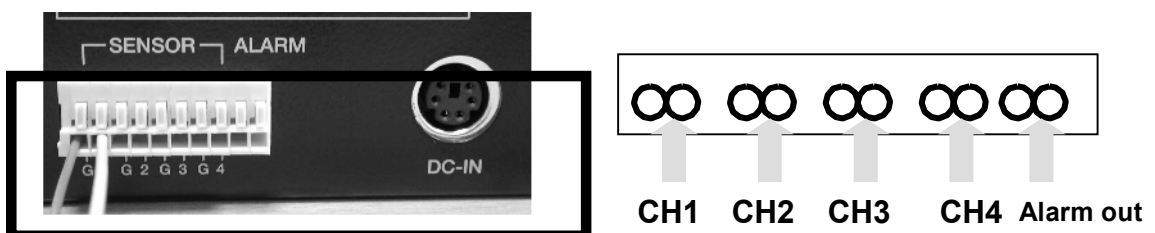

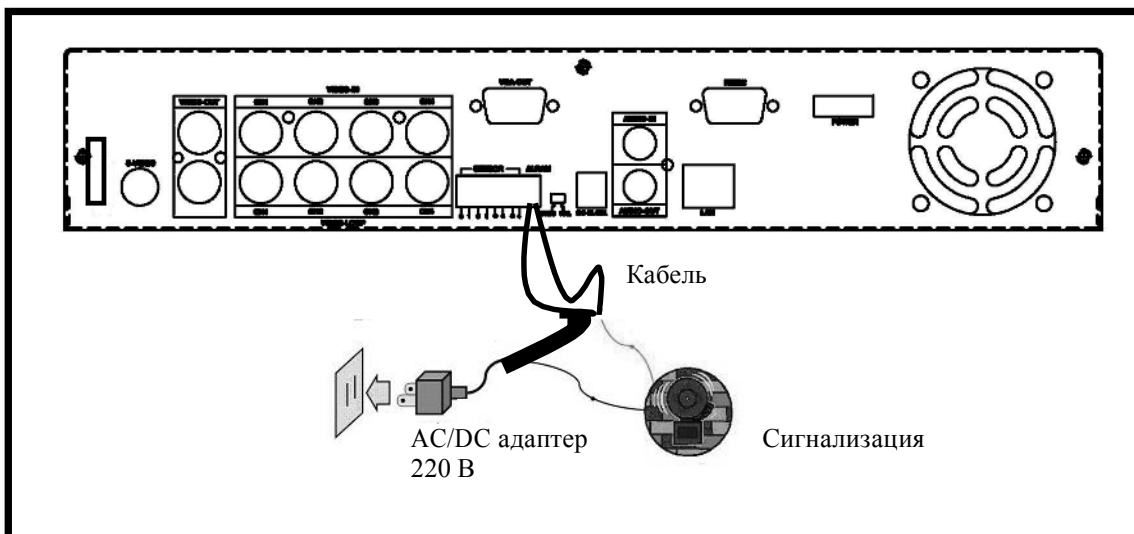

4. Подключение сигнализации.

Устройство оснащено внутренним переключателем, который включает внешнюю сигнализацию при срабатывании внешнего датчика. В стандартном состоянии переключатель находится в состоянии «Открыт», но при срабатывании сигнализации переключатель замыкается для передачи питания сигнализации. Схема приведена на рисунке выше. Есть два простых варианта подключения сигнализации.

- I. Подготовьте блок питания: сигнализации требуется питание.
- II. Подключите кабель питания: кабель питания подключается к переключателю терминала самого устройства.

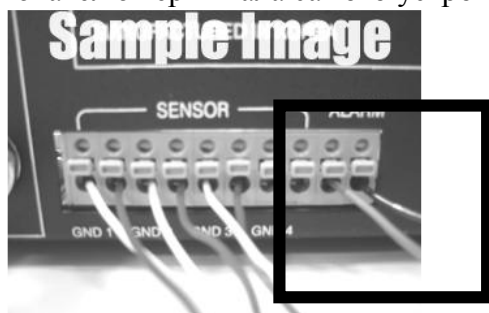

Включение

После корректной установки устройства Вы можете приступить к записи или воспроизведению видео-данных. Включите устройство.

Помните: Перед тем, как извлечь накопитель, устройство должно быть выключено из сети.

После включения устройства, в течение нескольких секунд будет произведена проверка накопителя и информация будет отображена на экране:

HDD CHECKING
OK

На рисунке показан режим работы устройства – отображение происходящего в реальном времени:



Помните

1. Убедитесь, что устройство выключено перед тем, как отключить накопитель.
2. После запуска настроек на экране будет отображена следующая информация. Выключите и включите устройство.

Turn off and on the DVR!

Экранное меню

1. Включите устройство

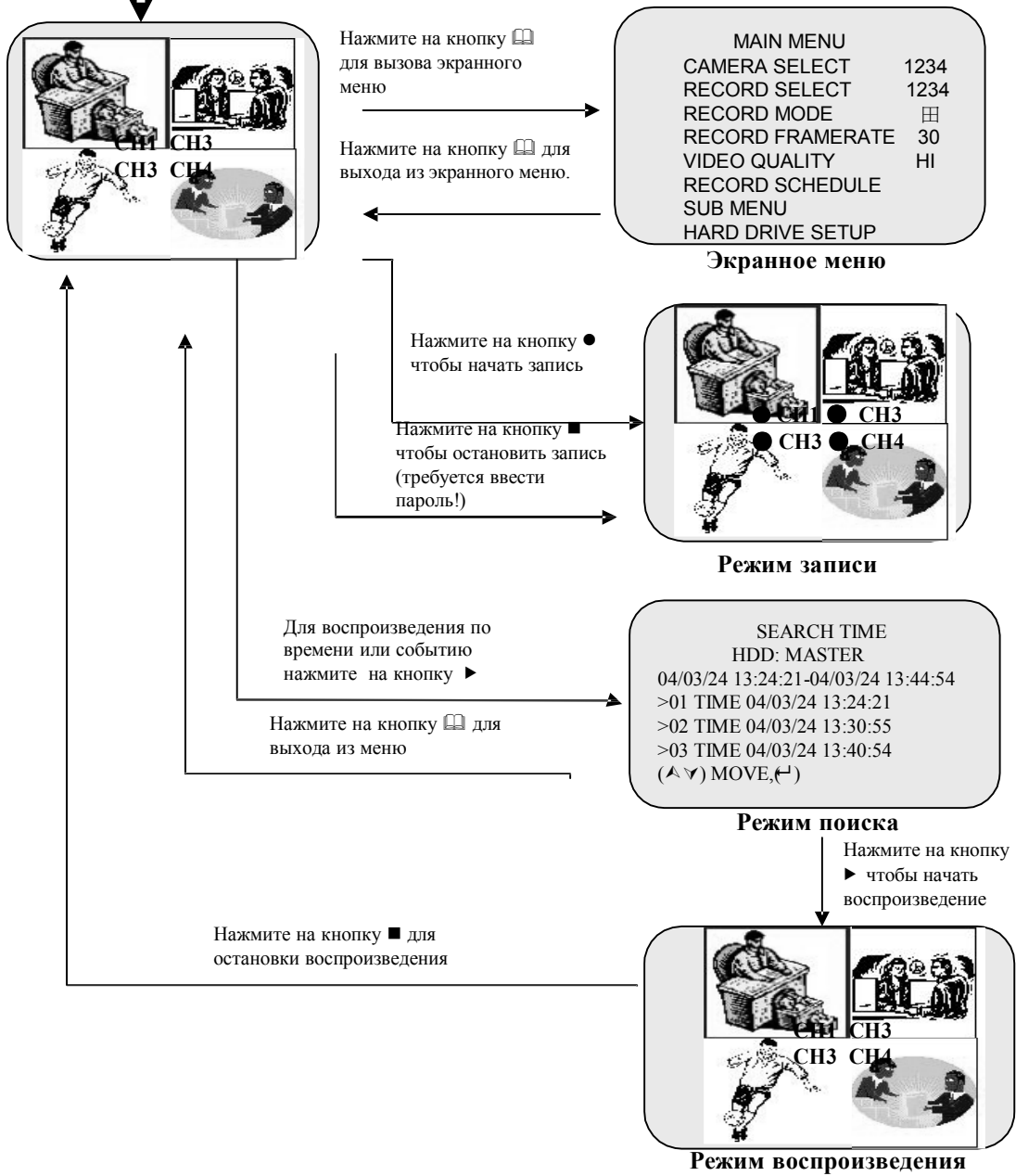

Работа с регистратором

ОСНОВНОЕ МЕНЮ

Нажмите на кнопку  для вызова экранного меню.

```
MAIN MENU
> CAMERA SELECT 1234
RECORD SELECT 1234
RECORD MODE 
RECORD FRAMERATE 30
VIDEO QUALITY HI
RECORD SCHEDULE
SUB MENU
HARD DRIVE SETUP
SENSOR SETUP
NETWORK SETUP
```

Кнопки управления

 --- вызов опций меню.
▲▼ --- навигация по меню и изменение значений.
← --- выбор опции или подтверждение изменения.

- Перед входом в меню обязательно остановите процесс записи или воспроизведения.
- Введите пароль после остановки записи.
- **"NETWORK SETUP" - опция. Присутствует не во всех моделях.**

ВЫБОР КАМЕРЫ

```
MAIN MENU
> CAMERA SELECT 1234
RECORD SELECT 1234
RECORD MODE 
RECORD FRAMERATE 30
VIDEO QUALITY HI
RECORD SCHEDULE
SUB MENU
HARD DRIVE SETUP
SENSOR SETUP
```

Устройство позволяет подключить 4 камеры. Вы можете использовать кнопки переключения каналов для вывода на экран требуемой камеры.

Вы можете использовать кнопку "

" или кнопки переключения каналов для изменения комбинаций отображения.

Пример:

1. При выборе (----) – все камеры выключены.
2. При выборе (1234) – все камеры отображаются на экране.
3. При выборе (---4) – только одна камера №4 отображается на экране.

Помните

ПОТЕРЯ ВИДЕО ИЗОБРАЖЕНИЯ!

При потере видео сигнала или отключении камеры на экране будет высвечиваться оповещение "ПОТЕРЯ ВИДЕО", сопровождаемое сигналом тревоги.

ПОМНИТЕ

Управление каналами

В режиме (☐) Вы можете выбрать с помощью кнопок отображение на весь экран выбранного канала.



Канал 1: Отображение канала 1 на всем экране.



Канал 2: Отображение канала 2 на всем экране.



Канал 3: Отображение канала 3 на всем экране.



Канал 4: Отображение канала 4 на всем экране.

ВЫБОР ЗАПИСИ

```
MAIN MENU
CAMERA SELECT 1234
➤ RECORD SELECT 1234
RECORD MODE ☐
RECORD FRAMERATE 30
VIDEO QUALITY HI
RECORD SCHEDULE
SUB MENU
HARD DRIVE SETUP
SENSOR SETUP
```



Выбор канала из указанного меню аналогичен выбору канала в разделе “CAMERA SELECT”. В соответствии с выбранной камерой будет осуществляться запись в реальном времени.

РЕЖИМ ЗАПИСИ



```
MAIN MENU
CAMERA SELECT 1234
RECORD SELECT 1234
➤ RECORD MODE ☐
RECORD FRAMERATE 30
VIDEO QUALITY HI
RECORD SCHEDULE
SUB MENU
HARD DRIVE SETUP
SENSOR SETUP
```

Работа с регистратором

```
MAIN MENU
CAMERA SELECT 1234
RECORD SELECT 1234
RECORD MODE   田
RECORD FRAMERATE 30
VIDEO QUALITY HI
RECORD SCHEDULE
SUB MENU
HARD DRIVE SETUP
SENSOR SETUP
```

Существуют два режима записи:  (по каналам; полный экран) и  (режим квадратора). Когда Вы включите режим , Вы увидите на экране выбранный канал.



При переключении в режим  все 4 камеры будут отображаться на экране.

Воспользуйтесь кнопками   для выбора режима и нажмите на кнопку  для подтверждения выбора.

СКОРОСТЬ ЗАПИСИ

```
MAIN MENU
CAMERA SELECT 1234
RECORD SELECT 1234
RECORD MODE   田
> RECORD FRAMERATE 30
VIDEO QUALITY HI
RECORD SCHEDULE
SUB MENU
HARD DRIVE SETUP
SENSOR SETUP
```

Существует 9 настроек скорости записи: (30, 15, 10, 7, 5, 4, 3, 2, 1 кадров в секунду). Заводская установка – 30 кадров в сек.)

Воспользуйтесь кнопками   для выбора режима и нажмите на кнопку  для подтверждения выбора.

ПОМНИТЕ

СКОРОСТЬ ЗАПИСИ

Чем выше скорость записи, тем естественнее будет изображение, отображаемое при воспроизведении. Чем ниже скорость записи, тем больше данных можно уместить на накопителе.

КАЧЕСТВО ВИДЕО

MAIN MENU	
CAMERA SELECT	1234
RECORD SELECT	1234
RECORD MODE	☐
RECORD FRAMERATE	30
➤ VIDEO QUALITY	HI
RECORD SCHEDULE	
SUB MENU	
HARD DRIVE SETUP	
SENSOR SETUP	

Существует 3 настройки качества видео-изображения:

Нормальное, Низкое и Высокое.

Воспользуйтесь кнопками ▲▼ для выбора режима и нажмите на кнопку ↵ для подтверждения выбора.

ПОМНИТЕ

КАЧЕСТВО ВИДЕО И РАЗМЕР НАКОПИТЕЛЯ

Чем выше качество, тем четче и качественнее будут отображаться видео-фрагменты при воспроизведении.

Чем ниже качество видео, тем больше данных может уместиться на накопителе.

ЗАПИСЬ ПО РАСПИСАНИЮ

```

MAIN MENU
CAMERA SELECT 1234
RECORD SELECT 1234
RECORD MODE [ ]
RECORD FRAMERATE 30
VIDEO QUALITY HI
>RECORD SCHEDULE
SUB MENU
HARD DRIVE SETUP
SENSOR SETUP

```

С помощью данного раздела меню Вы сможете запрограммировать запись по расписанию. (Можно ввести 24-х часовой период).

```

PROGRAMMED RECORD
+ T T T S S T T T T T T T T T +
0 3 6 9 12 15 18 21 24

PRESS (▲▼), THEN (←)
PRESS(□) TO EXIT

```

Цифры указывают на время записи в 24 часовой промежуток времени.
 (T) Индикатор указывает на запись.
 (S) Индикатор указывает на запись при срабатывании внешнего подключенного датчика в течение выбранного периода времени.
 (--) Запись выключена.

ПРИМЕР:

- 0:00 ~ 7:00 ЗАПИСЬ ПРИ СРАБАТЫВАНИИ ДАТЧИКА**
- 7:00 ~11:00 ЗАПИСЬ ВЫКЛЮЧЕНА**
- 11:00 ~18:00 ЗАПИСЬ**
- 18:00 ~24:00 ЗАПИСЬ ПРИ СРАБАТЫВАНИИ ДАТЧИКА**

```

+ S S S S S S - - - - T T T T T T T T S S S S S S +
:           :           :           :           :
0           6           11          18          24

```



УСТАНОВКА ЗАПИСИ С ДАТЧИКОВ
 Устройство имеет 4 сигнальных входа, которые можно настроить как: NC (норм. Закрыт) NO (норм. Открыт), motion detection +NC (определение движения+NC). (См. стр. 18). После завершения конфигурации датчиков вернитесь в меню «ЗАПИСЬ ПО РАСПИСАНИЮ» и настройте запись.

ДОПОЛНИТЕЛЬНОЕ МЕНЮ

SUB MENU
➤PASSWORD CHANGE
TIME SET
DATE DISPLAY FORMAT
SEQUENTIAL TIME

PRESS (▲▼), THEN (←))
PRESS(⏏) TO EXIT

В данном меню Вы можете изменить пароль, ввести время и дату, изменить формат времени/даты и включить подключение устройства к ПК через USB интерфейс.

PASSWORD CHANGE
CURRENT PASSWORD: -----
NEW PASSWORD:-----
PASSWORD CONFIRM:-----

PRESS (▲▼), THEN (←))
PRESS(⏏) TO EXIT





ИЗМЕНЕНИЕ ПАРОЛЯ.

При выборе опции “PASSWORD CHANGE” Вы сможете ввести текущий и новый пароли (пароль по-умолчанию - 111111). После введения нового пароля на экране появится надпись: PASSWORD changed!!! Надпись помигает 5 раз и Вы вернетесь в Дополнительное меню.

Если новый пароль не будет принят, то Вы сразу вернетесь в Дополнительное меню.

ПОМНИТЕ

ОПРЕДЕЛЕНИЕ КНОПОК НА ПЕРЕДНЕЙ ПАНЕЛИ

 означает “1”	 означает “5”	 означает “b”
 означает “2”	 означает “6”	 означает “C”
 означает “3”	 означает “7”	 означает “D”
 означает “4”	 означает “8”	 означает “E”
	 означает “9”	 означает “F”

УСТАНОВКА ВРЕМЕНИ

TIME
2004/03/21 03:23:21

PRESS (▲▼), THEN (←)
PRESS(⏏) TO EXIT

Выберите данную опцию для изменения текущей даты и времени.

ФОРМАТ ДАТЫ

DATE DISPLAY FORMAT

PRESS (▲▼), THEN (←)
PRESS(⏏) TO EXIT

Существует несколько вариантов отображения даты: гggг/мм/дд или дд/мм/гггг. Установите в соответствии с Вашими предпочтениями.

Работа с регистратором

ВРЕМЯ ЗАДЕРЖКИ

SEQUENTIAL TIME

PRESS (▲▼), THEN (←))
PRESS(□) TO EXIT

В данном разделе Вы можете установить время задержки между каналами, выводимыми на экран монитора. Значения - от 1 до 9 сек.

Помните: нажмите на кнопку “←” для подтверждения выбора или нажмите на кнопку ”□“ для отмены.

НАСТРОЙКА НАКОПИТЕЛЯ

HARD DRIVE SETUP
OVERWRITE ENABLED YES
MASTER HDD SIZE 40000MB
MASTER HDD USED 0MB 0%
MASTER HDD FORMAT
SLAVE HDD SIZE

PRESS (▲▼), THEN (←))
PRESS(□) TO EXIT

OVERWRITE ENABLED:

При выборе “YES” устройство при заполнении накопителя будет продолжать записывать данные, стирая более ранние версии.

Если выберете “NO”, то устройство прекратит запись при заполнении накопителя.

MASTER HDD SIZE:

Указывает объем накопителя, установленного в устройство.

MASTER HDD USED:

Указывает процент заполнения накопителя.

MASTER HDD FORMAT:

Удаляет все данные, записанные на накопителе Master.

Требуется ввести пароль перед началом форматирования накопителя.

После завершения форматирования Вы увидите надпись - “HARD DISK FORMATTED”.

НАСТРОЙКА ДАТЧИКОВ

```
SENSOR SETUP
SENSOR RECORD TIME    15
ALARM OUT TIME        20
MOTION SENSITIVE SETUP
CHANNEL-1 TYPE:MOTION + N-C
CHANNEL-2 TYPE:MOTION + N-O
CHANNEL-3 TYPE:NORMAL
CLOSE
CHANNEL-4 TYPE:NOT
INSTALLED
PRESS (▲▼), THEN (←)
PRESS(□) TO EXIT
```

```
MOTION SENSITIVE SETUP
2 2 4 2 2 2 2 2 2 2 2 2 2 2 2 2
: : : : : : : : : : : : : : : :
1  4  7  10 13 16
O:MORE  9:LESS(SENSITIVE)
PRESS (▲▼), THEN (←)
PRESS(□) TO EXIT
```

SENSOR RECORD TIME:

Время записи при срабатывании датчика.

ALARM OUT TIME:

Установка продолжительности (в сек.) срабатывания звуковой сигнализации.

MOTION SENSITIVE SETUP

Используйте данную опцию для настройки чувствительности каждого канала.

В первой строке указывается чувствительность каждой камеры. Используйте кнопку "←" для изменения чувствительности (0 означает большую чувствительность, 9 -меньшую).

Режимы включения датчиков:

Устройство позволяет установить 5 различных типов срабатывания датчиков:

1. **Не установлен.**
2. **Normal open** (открыт).
3. **Normal close** (закрыт).
4. **Motion +N-C** (определение движения + закрыт)
5. **Motion + N-O** (определение движения + открыт)

В режиме NO сигнал между датчиком и устройством прерывается из-за попытки проникновения и начинается запись.

В режиме NC сигнал между датчиком и устройством прерывается из-за проникновения и запись прекращается.

Как работать с записью при определении движения

SENSOR SETUP
SENSOR RECORD TIME 15
ALARM OUT TIME 20
MOTION SENSITIVE SETUP
CHANNEL-1 TYPE:MOTION + N-C
CHANNEL-2 TYPE:MOTION + N-O
CHANNEL-3 TYPE:NORMAL
CLOSE
CHANNEL-4 TYPE:NOT
INSTALLED
PRESS (▲▼), THEN (←)
PRESS(□) TO EXIT **ж е н и я**



PROGRAMMED RECORD
+TTTTSSTTTTTTTTT+
0 3 6 9 12 15 18 21 24
PRESS (▲▼), THEN (←)
PRESS(□) TO EXIT

Задействуйте запись при определении движения.

1.Перейдите в раздел меню "SENSOR SETUP".

2.Выберите опцию определения движения.

3. Вернитесь в Основное Меню и выберите раздел «Запись по расписанию» для включения сигнализации.

Помните: настройки в данном разделе необходимы для работы с записью при определении движения.

ВОСПРОИЗВЕДЕНИЕ

При работе с различными режимами воспроизведения используйте кнопки на передней панели устройства.

SEARCH TIME
HDD: MASTER
04/03/24 13:24:21-04/03/24 13:44:54
>01 TIME 04/03/24 13:24:21
>02 TIME 04/03/24 13:30:55
>03 TIME 04/03/24 13:40:54

(▲▼) MOVE, (←) (→) CHANGE

ПОМНИТЕ

Нажмите на кнопку “▶”.

Вы также можете ввести определенное время или дату для воспроизведения или событие. Также возможен просмотр на ПК.

1. Остановите запись перед тем, как начать воспроизведение.
2. Воспроизведение события – установка по умолчанию. Нажмите на кнопку “▶▶” чтобы перейти в режим воспроизведения по времени.

КНОПКИ УПРАВЛЕНИЯ

1. ▶▶ (перемотка вперед): Нажмите кнопку для ускорения воспроизведения. Существует 3 скорости ускоренного воспроизведения:

- ▶▶1: (x1), нажмите на кнопку “▶▶” один раз
- ▶▶2: (x2) в два раза быстрее обычной скорости
- ▶▶3: (x4) в 4 раза быстрее обычной скорости
- ▶▶4: (x32) в 32 раза быстрее обычной скорости
- ▶▶5: (x64) в 64 раза быстрее обычной скорости

2. ◀◀ (перемотка назад):

Нажмите на эту кнопку для воспроизведения в обратном направлении.

Помните: скорость обратного воспроизведения зависит от скорости записи, количества записанных каналов и качества видео.

3. II (пауза): Перевести воспроизведение в режим паузы. Держите кнопку нажатой для воспроизведения по кадрам.

Сертификация

Сертификация по ГОСТ.

Данное оборудование было протестировано и признано, что соответствует и отвечает нормативам и стандартам Российской Федерации.

Данное оборудование было протестировано и признано, что соответствует ограничениям, существующим для цифрового оборудования класса А, согласно части 15 правил FCC.

СЕ маркировка

Данный продукт имеет маркировку и сертификацию СЕ, что указывает на полное соответствие требованиям, предъявляемым директивами сертификации СЕ.

Приложение II

Ниже приведены две таблицы с указанием того, как меняется продолжительность записи при выборе разных режимов и качества.

Кадров в сек.		1	2	3	4	5	7	10	15	30
☐ РЕЖИМ	Выс.	897	448	299	223	179	104	89	59	29
	Норм.	1092	546	364	273	218	152	109	72	36
	Низк.	1365	682	455	340	273	191	136	91	45
☒ РЕЖИМ	Выс.	690	345	230	172	138	96	69	46	23
	Норм	840	420	280	210	168	117	84	56	28
	Низкий	1050	525	350	262	210	147	105	70	35

Формат NTSC

Кадров в сек.		1	2	3	4	6	8	12	25
☐ Режим	Выс	448	299	223	179	104	89	59	29
	Норм	546	364	273	218	152	109	72	36
	Низкий	682	455	340	273	191	136	91	45
☒ Режим	Выс	345	230	172	138	96	69	46	23
	Норм	420	280	210	168	117	84	56	28
	Низкий	525	350	262	210	147	105	70	35

Формат PAL

Итоговое количество часов, записанных на накопителе емкостью 80 ГБ